

Guía de Instalación Rápida

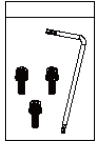

Accesorios para el paquete de cámara



Tornillo de acero inoxidable x 3 Llave L, T10/T20 x 1



Guía rápida

Nota: La bolsa de accesorios de la cámara incluye el cable de seguridad con un gancho en cada extremo. Asegúrese de utilizar este cable de seguridad durante la instalación para una protección adecuada. Consulte la siguiente ilustración para conocer la ubicación del orificio del cable de seguridad.

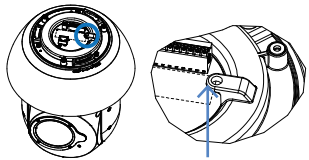

Orificio para cable de seguridad

Dimensiones

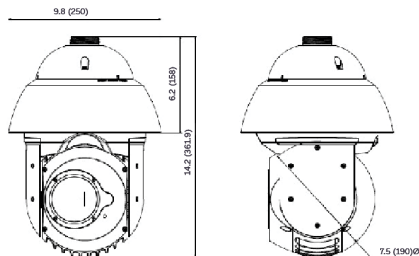

Descripciones de E/S

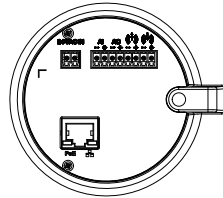

AC	ENTRADA 24 VAC
AC	ENTRADA 24 VAC
AI-	ENTRADA ALARM-
AI+	ENTRADA ALARM+
AO-	SALIDA ALARM-
AO+	SALIDA ALARM+
☉ -	SALIDA DE LÍNEA-
☉ +	SALIDA DE LINEA+
☉ -	ENTRADA DE LÍNEA-
☉ +	ENTRADA DE LÍNEA+

Descripciones de funciones

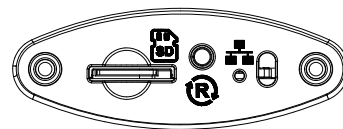

SD	TARJETA SD
R	RESET
☉	VOLTAJE

Montaje

Nota: La cámara se puede montar en varias monturas Vicon. Esta Guía rápida explica soportes de pared y colgantes específicos, pero otras instalaciones serán similares. Consulte el manual de instalación del soporte utilizado.

Montura de Pared (V1001-WM)

- Utilice el soporte como plantilla para marcar los cuatro orificios de montaje; Fije los anclajes de acero inoxidable (4x). Pase el cable a través del soporte de pared; Apriete los tornillos para asegurar el soporte en la pared.

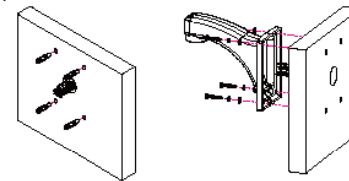

- El cable de seguridad tiene 2 ganchos, uno en cada extremo. Enganche un extremo del cable (A) en el soporte de la tapa.

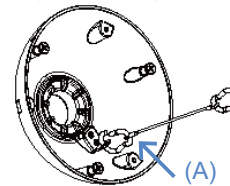

- Pase el cable de seguridad y los cables a través de la tapa. Gire la tapa para alinear el orificio para tornillos de la tapa (B) con el orificio del soporte (C). Apriete el tornillo hexagonal (C) con la herramienta adecuada.

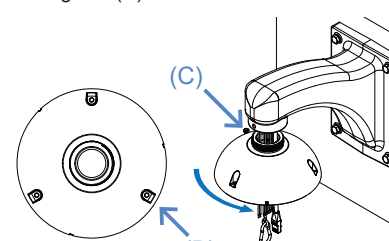

- Enganche el otro extremo del cable de seguridad en (D) de la cámara. Conecte el cable con el bloque de terminales y enchufe los orificios correspondientes y el conector RJ-45.

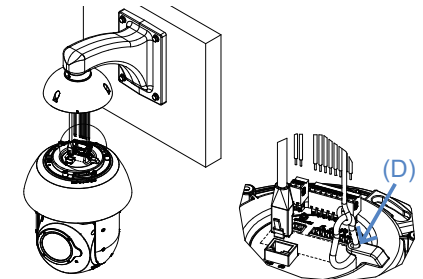

- Conecte la cámara y el soporte de pared [alinear (E) con (F)].

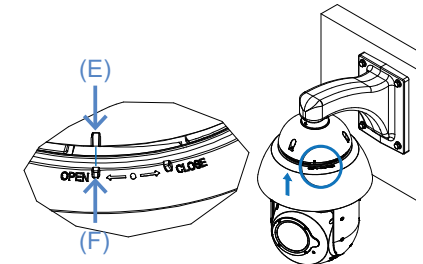

- Gire la cámara en la dirección CERRAR y apriete los tornillos (incluidos; 3x) para fijar la cámara en la tapa.

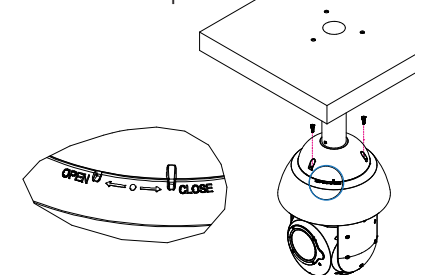

Guía de Instalación Rápida



Notas de advertencia:

- Después de la instalación, ajuste la dirección de la cámara para que la lente quede hacia abajo y comience el proceso de localización.
- Esta es la instalación incorrecta como referencia. NO deje que la cara del lente se incline sobre la línea A.

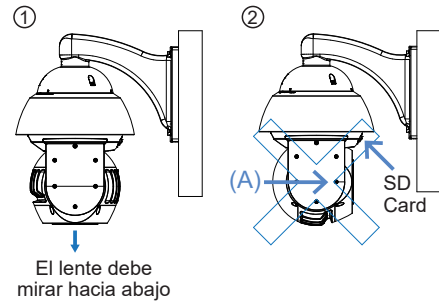

Montaje colgante (V1001-PM)

- Utilice el soporte como plantilla para marcar las ubicaciones de los orificios de montaje. Fijar anclajes de acero inoxidable (3x).

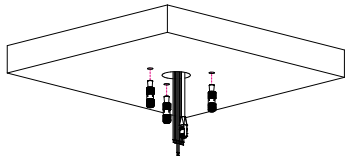

- Pase el alambre y los cables de seguridad a través de la caja inferior del soporte colgante y apriete los tornillos.

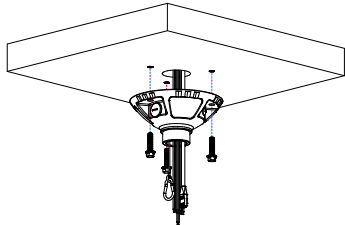

- El cable de seguridad tiene 2 ganchos, uno en cada extremo. Enganche un extremo del cable de seguridad (A) en el soporte de la tapa.

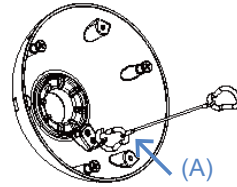

- Fije el tubo y la tapa, alineando B (uno de los orificios de la tapa) con C (el orificio del tubo). Apriete el tornillo hexagonal (C) con la herramienta adecuada.

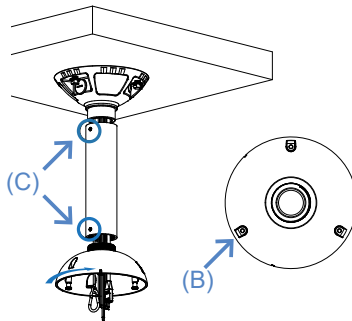

- Enganche el otro extremo del cable (D) a la cámara. Conecte el cable con el bloque de terminales y enchufe los orificios correspondientes y el conector RJ-45.

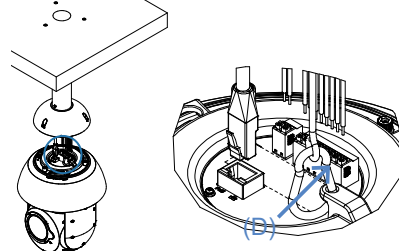

- Coloque la cámara y el soporte colgante [alinee (E) con (F)].

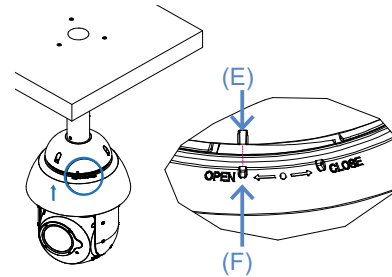

- Gire la cámara en la dirección CERRAR y apriete los tornillos (incluidos; 3x) para fijar la cámara en la tapa.

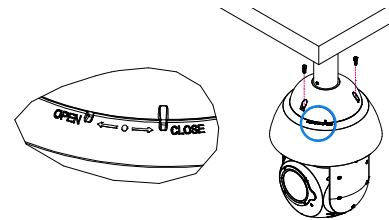

Notas de advertencia:

- Después de la instalación, ajuste la dirección para que la lente quede hacia abajo y comience el proceso de localización.
- Esta es la instalación incorrecta como referencia. NO deje que la cara de la lente se incline sobre la línea A.

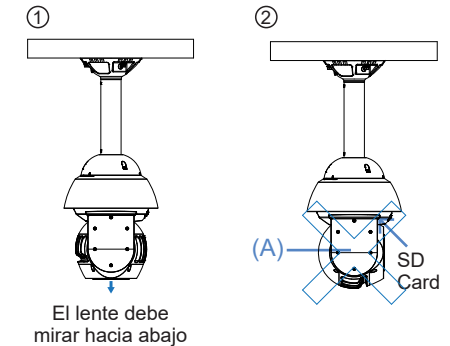

- NO instale la cámara en postes, soportes, superficies o paredes inestables.

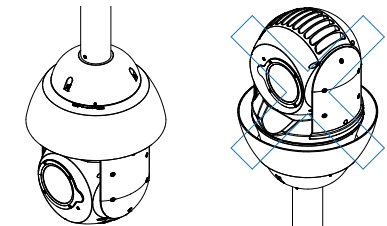

Navegador Web

- Abra un navegador en una computadora. Escriba la dirección IP de la cámara en la barra de direcciones (el valor predeterminado es DHCP) y presione Entrar. Aparece una ventana emergente solicitando información de inicio de sesión. El nombre de inicio de sesión de administrador predeterminado es "ADMIN" y la contraseña la selecciona el cliente.

